



FREDRIKSTAD KOMMUNE

DEN  
lille  
VERDENS-  
BYEN



**Feide**









# Fordeler og Forventninger

Sigmund Brenna

Spesialkonsulent, skoleetaten

# Aktive tjenester hos Fredrikstad municipality

Legg til en ny tjeneste

Navn ^	Levert av	Aktivert
 Alle Teller!	NTNU	Aktivert <input checked="" type="checkbox"/>
 Applaus		
 Aschehoug Undervisning (Lokus and Aschehoug Univers)		
 Aski Raski		
 BIBSYS	BIBSYS	
 BrettBoka - Digital Textbooks From All Norwegian Publishers		
 Campus Inkrement		
 Cappelen Damm educational publishing		

## Tilgang til brukerinformasjon

Alle Teller! krever tilgang til følgende informasjon fra brukerne sine:

Fullt navn (cn)	Rolle (eduPersonAffiliation)
Organisasjonsenhetens epost (eduPersonOrgUnitDN:mail)	eduPersonOrgUnitDN:ou
Personlig ID hos organisasjonen (eduPersonPrincipalName)	Fødselsår (feideYearOfBirth)
Fornavn (givenName)	E-post (mail)
Folkeregistrert navn (norEduPersonLegalName)	Etternavn (sn)

# Er dette på gang?

- Støttefunksjonalitet for databehandleravtaler
- Mulighet for å kunne styre tilgang på enkelte moduler fra tjenesteleverandør-siden i kundeportalen.
- Utvidet rollestyring – bl.a. skoleeier og skoleleder
- Personsentrisk identitet
  
- GREP, metadata og granulert innhold



Kunnskapsdepartementet

## Framtid, fornyelse og digitalisering

Digitaliseringsstrategi for grunnsopplæringen 2017–2021



*” Resultater fra kommuner dokumenterer at Feide gir kommunene effektiviseringsgevinster, bidrar til å oppfylle kravene i personopplysningsloven og gir bedre datakvalitet.*

*Fordi det parallelt med utrulling av Feide har oppstått behov for mer utveksling av data mellom skolene og ulike tjenester og læremidler enn det Feide opprinnelig var planlagt for, blir Feide nå videreutviklet til Feide 2.0 (Dataporten).*

*Gjennom Feide 2.0 (Dataporten) blir det enklere for kommunene og fylkeskommunene å holde orden på hvilke tjenester som mottar hvilke opplysninger. Det blir enklere for tjenestetilbyderne å tilby gode tjenester til sektoren.”*

## Ny funksjonalitet i nye Feide

### Datadeling

Gjennom vår API Gatekeeper kan man på en sikker måte dele alle data som ikke er helt åpne med de man ønsker. Ved hjelp av god tilgangskontroll kan man enkelt gi tilgang til utvalgte data til bestemte tjenester og personer. Man trenger ikke lenger gi leverandører full tilgang inn i databasen fordi om en tjeneste skal ha tilgang til noe data. Hvilke data du ønsker å dele, er opp til deg.

**Disponibelt**  
90,74**Sum trukket kreditt**  
0,00**Sum lån**  
0,00

## Kontooversikt

### BRUKSKONTOER

Navn	Kontonr.	Saldo	Disponibelt
Sparekto	3240.12.12345	5,70	5,70
Lønnskonto	3240.12.12346	6,70	6,70
Sparekto	3240.12.12347	4,70	4,70
Regninger	3240.12.12348	73,64	73,64

### DISPONENTKONTOER

Navn	Kontonr.	Saldo	Disponibelt
Sønnen	3240.22.12345	12,60	12,60
Datteren	3240.22.12346	19,40	19,40
Syklubben	3240.22.12347	114,65	114,65

## Varslinger (1)

### STOPPEDE BETALINGER

 **3240.12.12345** 1 500,00  
13.09.2014 -  
Kundens Navn

## Siste nytt



Mandag 29. september 2014

**Invitasjon til «Idrett og næringsliv – Samarbeid for positiv utvikling»**

Tirsdag 16. september 2014

**Ny samarbeidsavtale med FKH**

Fredag 15. august 2014

**Bylekene 2014**

Torsdag 14. august 2014

**Aktiv helg!**



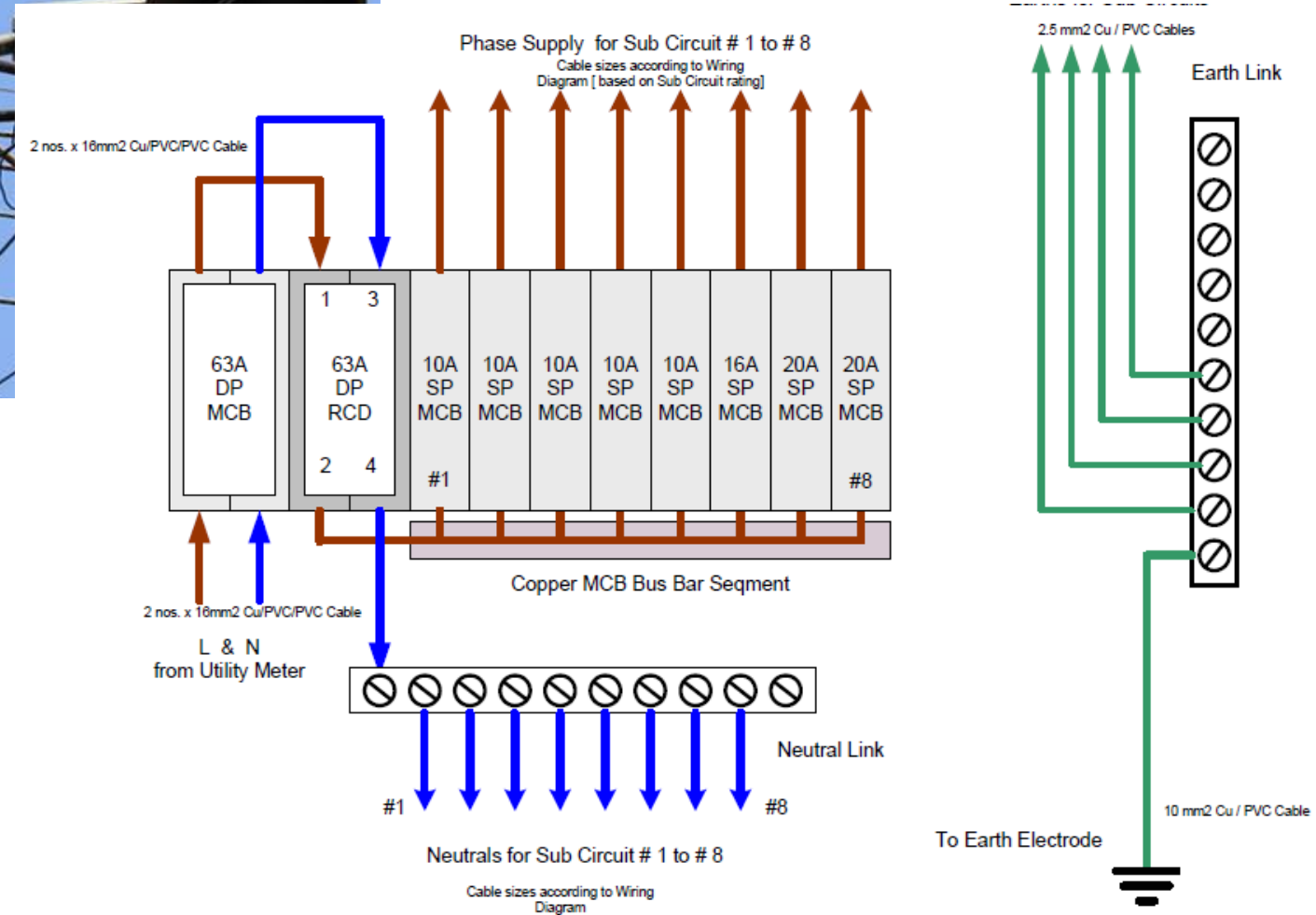

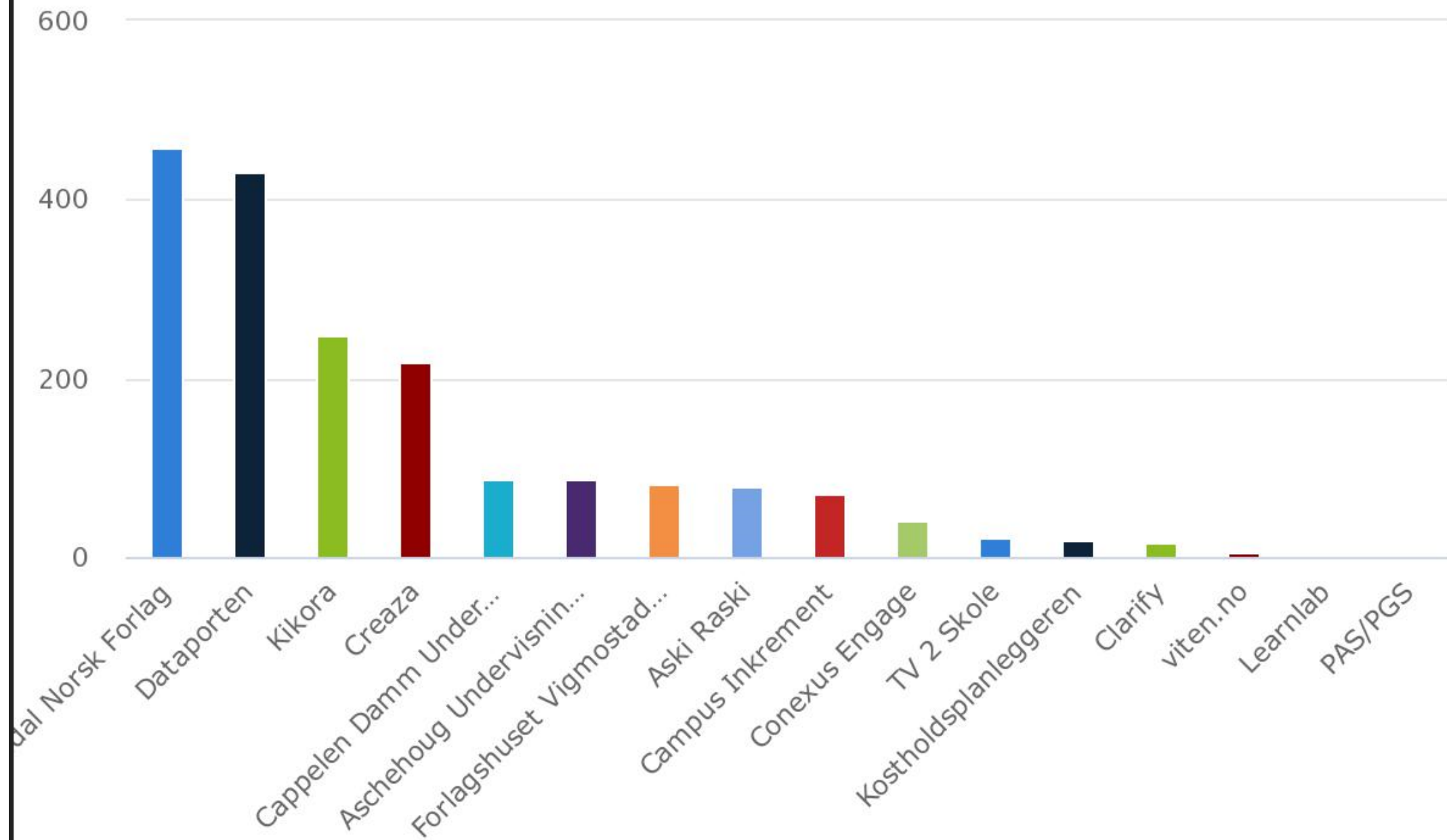



Skolinställningar

Användare

Verktyg

Översikt

Orderhistorik

Inköpsrättigheter

Varukorg

Integrationer

Lokala verktyg

## Licenshantering

Sök efter verktyg



Kategori: alla

Filter

Sortering

### Skolverktyg

### Licenser



Blueprint Vocational Onlinebok

Demo 1

0

0

0



Claro BookReader

0

1

1



ClaroDictionary

0

0

3



Claroldeas

19 (1)

5

1



ClaroRead Anywhere

0

0

1



ClaroRead Anywhere Plus

0

0

1

- Integrasjoner
- Dataflyt
- Lisensiering
- Styringsdata
- Selvbetjening



Fasilitering for læring

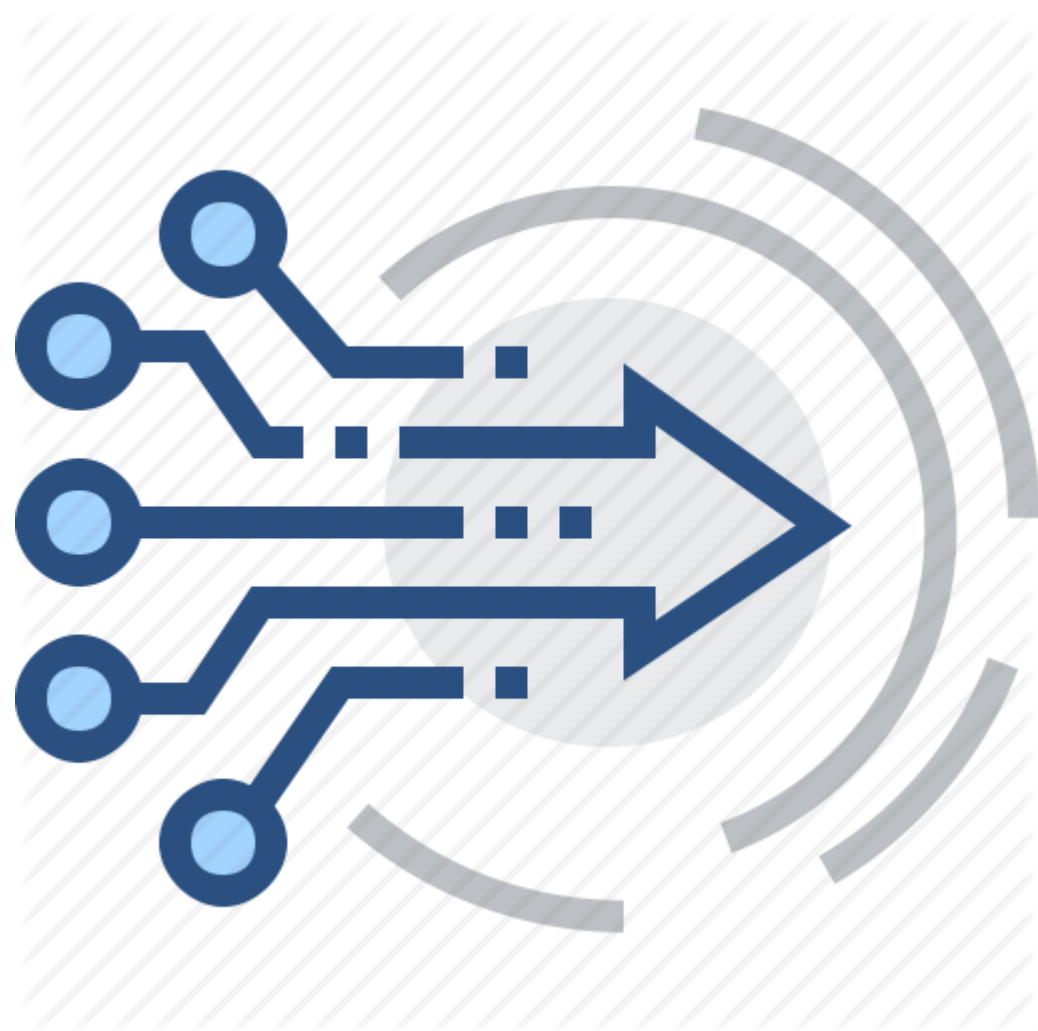

- Elevsyn
- Lærings syn
- Teknologisyn